

## РЕГУЛИРУЮЩАЯ АРМАТУРА ДЛЯ РАДИАТОРОВ

➤ РУЧНЫЕ КЛАПАНЫ	2
➤ ТЕРМОСТАТИЧЕСКИЕ КЛАПАНЫ	2
➤ КЛАПАНЫ С ПРЕДВАРИТЕЛЬНОЙ РЕГУЛИРОВКОЙ	4
➤ КЛАПАНЫ С ПРЕДНАСТРОЙКОЙ И ДИНАМИЧЕСКИМ РЕГУЛИРОВАНИЕМ РАСХОДА	5
➤ КЛАПАНЫ С УВЕЛИЧЕННЫМ ПРОХОДОМ	6
➤ ОТСЕЧНЫЕ КЛАПАНЫ	6
➤ ТЕРМОСТАТИЧЕСКИЕ ГОЛОВКИ	8
➤ КОМПЛЕКТЫ ДЛЯ ОТОПИТЕЛЬНЫХ ПРИБОРОВ	9
➤ БЕСПРОВОДНАЯ СИСТЕМА KLIMADOMOTIC	10
➤ КЛАПАНЫ ХРОМИРОВАННЫЕ С ГЛЯНЦЕВЫМ ПОКРЫТИЕМ	11
➤ КЛАПАНЫ НИЖНЕГО ПОДКЛЮЧЕНИЯ ДЛЯ ДВУХТРУБНЫХ СИСТЕМ	12
➤ КЛАПАНЫ НИЖНЕГО ПОДКЛЮЧЕНИЯ ДЛЯ ОДНОТРУБНЫХ СИСТЕМ	13
➤ ЗОНДЫ	14
➤ КЛАПАНЫ ДЛЯ СТАЛЬНЫХ ПАНЕЛЬНЫХ РАДИАТОРОВ	15
➤ АКСЕССУАРЫ ДЛЯ РАДИАТОРОВ	16
➤ КОМПЛЕКТУЮЩИЕ ДЛЯ РАДИАТОРНЫХ КЛАПАНОВ	19



## Ручные клапаны

### R5TG

КОД	РАЗМЕР	ЦЕНА, €	□	⊞
<b>R5X032</b>	3/8"	7,12	1	50
<b>R5X033</b>	1/2"	7,68	1	50
<b>R5X034</b>	3/4" *	12,96	5	50
<b>R5X035</b>	1" *	23,66	2	20

\*Отвод без герметичной прокладки

Угловой ручной клапан, хромированный, отвод с герметичной прокладкой.



### R25TG

КОД	РАЗМЕР	ЦЕНА, €	□	⊞
<b>R25X032</b>	3/8" x 16	7,50	1	50
<b>R25X033</b>	7,50	7,50	1	50
<b>R25X034</b>	1/2" x 18	8,52	1	50

Угловой ручной клапан, хромированный, отвод с герметичной прокладкой, подключение с наружной резьбой.

① INFO

Для подсоединения трубы применять переходники R178, R179 или R179AM



### R705A

КОД	РАЗМЕР	ЦЕНА, €	□	⊞
<b>R705X013</b>	1/2"	6,27	10	100
<b>R705X023</b>	1/2" *	5,42	10	50

\*Отвод без герметичной прокладки

Угловой ручной клапан компактной серии, хромированный, отвод с герметичной прокладкой.



### R6TG

КОД	РАЗМЕР	ЦЕНА, €	□	⊞
<b>R6X032</b>	3/8"	8,18	1	50
<b>R6X033</b>	1/2"	8,88	1	50
<b>R6X034</b>	3/4" *	14,84	5	50
<b>R6X035</b>	1" *	27,22	2	20

\*Отвод без герметичной прокладки

Прямой ручной клапан, хромированный, отвод с герметичной прокладкой.



### R27TG

КОД	РАЗМЕР	ЦЕНА, €	□	⊞
<b>R27X032</b>	3/8" x 16	8,64	1	50
<b>R27X033</b>	1/2" x 16	8,64	1	50
<b>R27X034</b>	1/2" x 18	9,81	1	50

Прямой ручной клапан, хромированный, отвод с герметичной прокладкой, подключение с наружной резьбой.

① INFO

Для подсоединения трубы применять переходники R178, R179 или R179AM



### R706A

КОД	РАЗМЕР	ЦЕНА, €	□	⊞
<b>R706X013</b>	1/2"	6,90	5	50

Прямой ручной клапан компактной серии, хромированный, отвод с герметичной прокладкой.



## Термостатические клапаны

### R421TG

КОД	РАЗМЕР	ЦЕНА, €	□	⊞
<b>R421X132</b>	3/8"	9,36	1	50
<b>R421X133</b>	1/2"	9,34	1	50
<b>R421X034</b>	3/4" *	13,66	5	50
<b>R421X035</b>	1" *	23,00	2	50

\*Отвод без герметичной прокладки

Угловой микрометрический термостатический клапан, хромированный, отвод с герметичной прокладкой.



### R422TG

КОД	РАЗМЕР	ЦЕНА, €	□	⊞
<b>R422X132</b>	3/8"	9,67	1	50
<b>R422X133</b>	1/2"	9,67	1	50
<b>R422X034</b>	3/4" *	13,51	1	50
<b>R422X035</b>	1" *	23,89	1	50

\*Отвод без герметичной прокладки

Прямой микрометрический термостатический клапан, хромированный, отвод с герметичной прокладкой.



### R431TG

КОД	РАЗМЕР	ЦЕНА, €	□	⊞
<b>R431X032</b>	3/8" x 16	8,69	1	50
<b>R431X033</b>	1/2" x 16	8,69	1	50
<b>R431X034</b>	1/2" x 18	9,47	1	50
<b>R431EX037</b>	1/2" x 3/4" E	10,04	1	50

Угловой микрометрический термостатический клапан, хромированный, отвод с герметичной прокладкой, подключение с наружной резьбой.

① INFO

Для подсоединения трубы применять переходники R178, R179 или R179AM



### R432TG

КОД	РАЗМЕР	ЦЕНА, €	□	⊞
<b>R432X032</b>	3/8" x 16	9,14	1	50
<b>R432X033</b>	1/2" x 16	9,14	1	50
<b>R432X034</b>	1/2" x 18	9,95	1	50
<b>R432EX037</b>	1/2" x 3/4" E	10,52	1	50

Прямой микрометрический термостатический клапан, хромированный, отвод с герметичной прокладкой, подключение с наружной резьбой.

① INFO

Для подсоединения трубы применять переходники R178, R179 или R179AM



## R401TG

КОД	РАЗМЕР	ЦЕНА, €	□	⊞
<b>R401X132</b>	3/8"	7,30	1	50
<b>R401X133</b>	1/2"	7,28	1	50
<b>R401X034</b>	3/4" *	11,34	5	50
<b>R401X035</b>	1" *	18,80	2	20

\*Отвод без герметичной прокладки

Угловой термостатический клапан, хромированный, отвод с герметичной прокладкой.



## R402TG

КОД	РАЗМЕР	ЦЕНА, €	□	⊞
<b>R402X132</b>	3/8"	7,62	1	50
<b>R402X133</b>	1/2"	7,63	1	50
<b>R402X034</b>	3/4" *	11,23	5	50
<b>R402X035</b>	1" *	19,50	2	20

\*Отвод без герметичной прокладки

Прямой термостатический клапан, хромированный, отвод с герметичной прокладкой.



## R411TG

КОД	РАЗМЕР	ЦЕНА, €	□	⊞
<b>R411X032</b>	3/8" x 16	7,87	1	50
<b>R411X033</b>	1/2" x 16	7,87	1	50
<b>R411X034</b>	1/2" x 18	8,58	1	50

Угловой термостатический клапан, хромированный, отвод с герметичной прокладкой, подсоединение с наружной резьбой.

① INFO

Для подсоединения трубы применять переходники R178, R179 или R179AM



## R412TG

КОД	РАЗМЕР	ЦЕНА, €	□	⊞
<b>R412X032</b>	3/8" x 16	8,13	1	50
<b>R412X033</b>	1/2" x 16	8,13	1	50
<b>R412X034</b>	1/2" x 18	8,86	1	50

Прямой термостатический клапан, хромированный, отвод с герметичной прокладкой, подсоединение с наружной резьбой.

① INFO

Для подсоединения трубы применять переходники R178, R179 или R179AM



## R435TG

КОД	РАЗМЕР	ЦЕНА, €	□	⊞
<b>R435X053</b>	1/2"	13,10	1	50
<b>R435X062</b>	1/2" x 16	12,94	1	50
<b>R435X043</b>	1/2" x 18	12,94	1	50

Угловой осевой микрометрический термостатический клапан, хромированный, отвод с герметичной прокладкой

① INFO

R435X062, R435X043: Присоединение трубы с помощью адаптера, следует использовать R178, R179 или R179AM



## R415TG

КОД	РАЗМЕР	ЦЕНА, €	□	⊞
<b>R415X033</b>	1/2"	11,46	1	50
<b>R415X042</b>	1/2" x 16	10,57	1	50
<b>R415X043</b>	1/2" x 18	10,94	1	50

Угловой осевой термостатический клапан, хромированный, отвод с герметичной прокладкой, подсоединение с наружной резьбой.

① INFO

R415X042, R415X043: Присоединение трубы с помощью адаптера, следует использовать R178, R179 или R179AM.



## R403TG

**ПРАВЫЙ**

КОД	РАЗМЕР	ЦЕНА, €	□	⊞
<b>R403X034</b>	1/2" x 18 *	13,37	1	50
<b>R403X062</b>	3/8" x 3/8"	14,73	1	50
<b>R403X064</b>	1/2" x 1/2"	13,37	1	50

**ЛЕВЫЙ**

КОД	РАЗМЕР	ЦЕНА, €	□	⊞
<b>R403X024</b>	1/2" x 18 *	13,37	1	50
<b>R403X052</b>	3/8" x 3/8"	14,73	1	50
<b>R403X054</b>	1/2" x 1/2"	13,37	1	50

\*Для подсоединения трубы применять переходники R178, R179 или R179AM

Угловой термостатический клапан двухплоскостной, левый или правый, хромированный, отвод с герметичной прокладкой.



## Клапаны с предварительной регулировкой

Клапаны серии PTG имеют специальный регулировочный винт, который, в зависимости от заданного положения, определяет сечение прохода жидкости, создавая, таким образом, требуемую потерю напора в гидравлическом контуре. Эти клапаны имеют плавное регулирование и могут, таким образом, предварительно настроены с целью обеспечения эффективной балансировки самого контура. Сочетание с термостатическими головками и радиаторными хронотермостатами обеспечивает реальное энергосбережение.



1. Снять красный колпачок с помощью отвертки. Шток (деталь В) находится в положение N = Все открыто.



2. Повернуть шток специальным регулировочным ключом. Установить требуемый номер преднастройки, указанный на регулировочном ключе, напротив метки А на корпусе клапана.



3. При снятии ключа шток (деталь В) останется в требуемом положении преднастройки, определяемом по номеру на кольце клапана. Положения настройки: 1, 2, 3, 4, 5, 6, 7, N = Все открыто. Кроме обозначенных настроечных положений, имеющих паспортные тарированные значения, можно установить и промежуточные положения настроек.



Для клапанов серии PTG имеется возможность демонтажа запорного элемента для замены без сброса давления и остановки системы отопления, с помощью специального ключа R400.

### R401PTG

КОД	РАЗМЕР	ЦЕНА, €	□	⊞
R401PX232	3/8"	13,32	-	50
R401PX233	1/2"	13,32	-	50
R401PX234	3/4"	21,03	-	50

Угловой термостатический клапан с предварительной настройкой, хромированный, отвод с герметичной прокладкой.

① INFO

Для настройки использовать ключ R73P.



R73PY010

### R402PTG

КОД	РАЗМЕР	ЦЕНА, €	□	⊞
R402PX232	3/8"	14,47	-	50
R402PX233	1/2"	14,47	-	50
R402PX234	3/4"	21,84	-	50

Прямой термостатический клапан с предварительной настройкой, хромированный, отвод с герметичной прокладкой.

① INFO

Для настройки использовать ключ R73P.

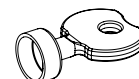

R73PY010

### R411PTG

КОД	РАЗМЕР	ЦЕНА, €	□	⊞
R411PX232	3/8" x 16	12,94	1	10
R411PX233	1/2" x 16	13,00	1	10

Угловой термостатический клапан с предварительной настройкой, хромированный, отвод с герметичной прокладкой, подключение с наружной резьбой.

① INFO

Для настройки использовать ключ R73P.

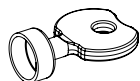

R73PY010

### R412PTG

КОД	РАЗМЕР	ЦЕНА, €	□	⊞
R412PX232	3/8" x 16	13,46	1	10
R412PX233	1/2" x 16	13,55	1	10

Прямой термостатический клапан с предварительной настройкой, хромированный, отвод с герметичной прокладкой, подключение с наружной резьбой.

① INFO

Для настройки использовать ключ R73P.

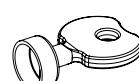

R73PY010

### R415PTG

КОД	РАЗМЕР	ЦЕНА, €	□	⊞
R415PX242	1/2" x 16	20,48	1	50

Угловой осевой термостатический клапан с предварительной настройкой, хромированный, отвод с герметичной прокладкой.

① INFO

Для настройки использовать ключ R73P.

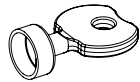

R73PY010

### R438P

КОД	РАЗМЕР	ЦЕНА, €	□	⊞
R438PX037	1/2" x 3/4"E	37,82	1	-

Группа термостатическая для двухтрубных систем с угловым клапаном с предварительной настройкой.

① INFO

Для настройки использовать ключ R73P. Для подключения трубы применять переходники R179E, R178E. Поставляется без хромированной трубки R194.



# Клапаны с преднастройкой и динамическим регулированием расхода

## R401DB

NEW

КОД	РАЗМЕР	ЦЕНА, €	□	⊞
R401DBX032	3/8"	34,44	1	50
R401DBX033	1/2"	34,44	1	50
R401DBX004	3/4"	40,36	1	30

Угловой термостатический клапан с автоматическим динамическим регулированием расхода, хромированный, отвод с герметичной прокладкой.



## R402DB

NEW

КОД	РАЗМЕР	ЦЕНА, €	□	⊞
R402DBX032	3/8"	35,17	1	50
R402DBX033	1/2"	35,17	1	50
R402DBX004	3/4"	41,09	1	50

Прямой термостатический клапан с автоматическим динамическим регулированием расхода, хромированный, отвод с герметичной прокладкой.



## R411DB

NEW

КОД	РАЗМЕР	ЦЕНА, €	□	⊞
R411DBX033	1/2" x 16	34,44	1	50

Угловой термостатический клапан с автоматическим динамическим регулированием расхода, отвод с герметичной прокладкой, подсоединение с наружной резьбой.



## R412DB

NEW

КОД	РАЗМЕР	ЦЕНА, €	□	⊞
R412DBX033	1/2" x 16	35,17	1	50

Прямой термостатический клапан с автоматическим динамическим регулированием расхода, отвод с герметичной прокладкой, подсоединение с наружной резьбой.



## R415DB

NEW

КОД	РАЗМЕР	ЦЕНА, €	□	⊞
R415DBX033	1/2"	38,52	1	50
R415DBX042	1/2" x 16	38,52	1	50

Угловой осевой термостатический клапан с автоматическим динамическим регулированием расхода, хромированный, отвод с герметичной прокладкой.



### КОНСТРУКЦИЯ

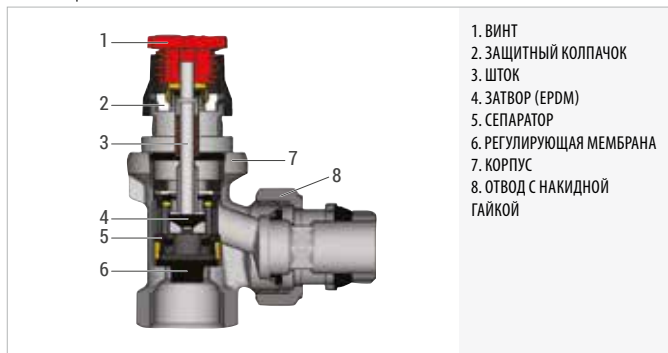

### ГРАФИКИ ПРЕДВАРИТЕЛЬНОЙ НАСТРОЙКИ РАСХОДА

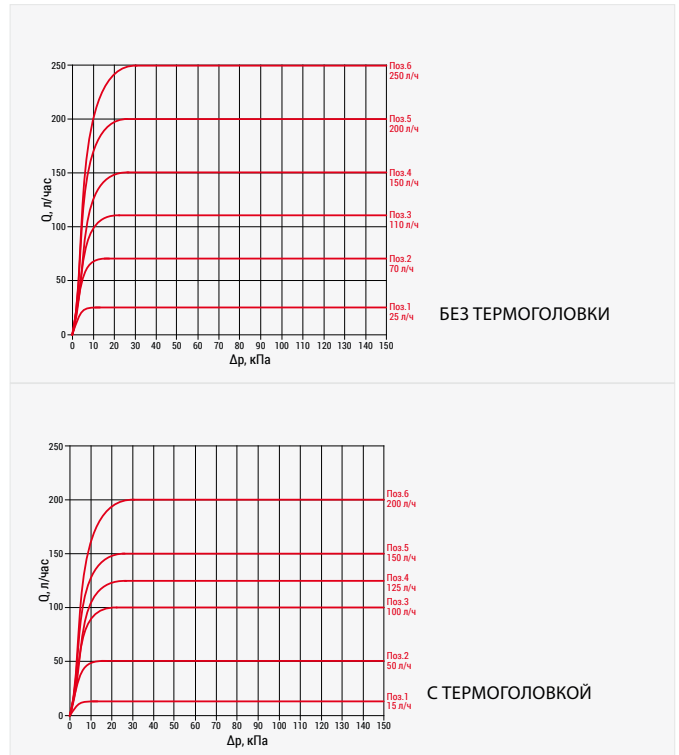

ЗНАЧЕНИЕ ПРЕДНАСТРОЙКИ	1	2	3	4	5	6
РАСХОД БЕЗ ТЕРМОГОЛОВКИ, Л/ЧАС	25	70	110	150	200	250
РАСХОД С ТЕРМОГОЛОВКОЙ, Л/ЧАС	15	50	100	125	150	200
ΔP MIN, кПа	10	15	20	25	25	30
ΔP MAX, кПа	150					

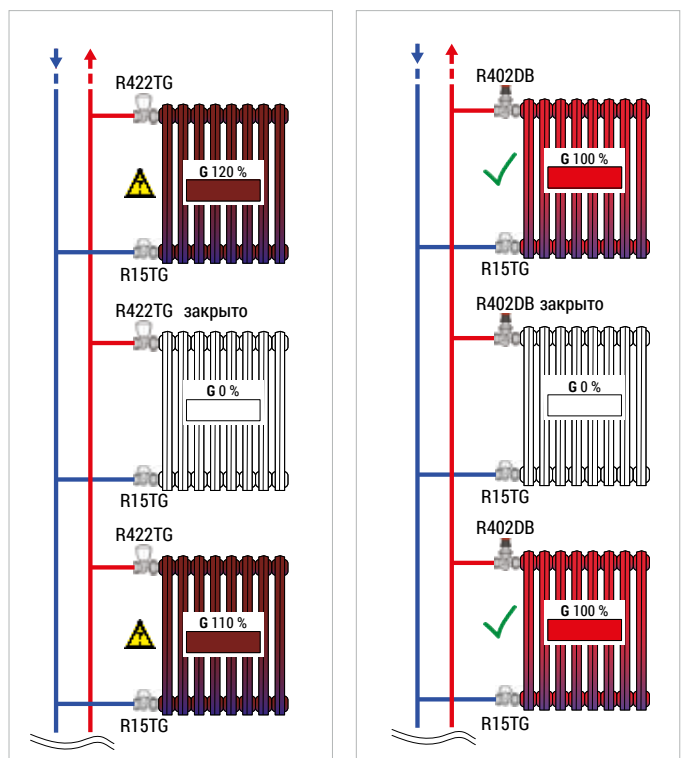

## Клапаны с увеличенным проходом

### R401D

КОД	РАЗМЕР	ЦЕНА, €	□	⊞
<b>R401DX003</b>	1/2"	7,74	5	50
<b>R401DX004</b>	3/4"	14,09	5	50

Угловой термостатический клапан с увеличенным проходом, хромированный. Увеличенный проход для размера 3/4".



### R402D

КОД	РАЗМЕР	ЦЕНА, €	□	⊞
<b>R402DX003</b>	1/2"	10,65	10	100
<b>R402DX004</b>	3/4"	17,98	5	50

Прямой термостатический клапан с увеличенным проходом, хромированный. Увеличенный проход для размера 3/4".



### R401H

КОД	РАЗМЕР	ЦЕНА, €	□	⊞
<b>R401HX003</b>	1/2"	10,96	1	50
<b>R401HX004</b>	3/4"	18,58	5	50
<b>R401QX004</b>	3/4"	15,03	1	50

Угловой термостатический клапан (подключение термостатической головки – резьба 30 x 1,5 мм). Увеличенный проход для размера 3/4".



### R402H

КОД	РАЗМЕР	ЦЕНА, €	□	⊞
<b>R402HX003</b>	1/2"	11,46	1	50
<b>R402HX004</b>	3/4"	17,42	5	50
<b>R402QX004</b>	3/4"	16,86	1	50

Прямой термостатический клапан (подключение термостатической головки – резьба 30 x 1,5 мм). Увеличенный проход для размера 3/4".



#### INFO

Совместим с термоголовками R460H, R468H, K470H, R470H.

#### INFO

Совместим с термоголовками R460H, R468H, K470H, R470H.

### R403H

КОД	РАЗМЕР	ЦЕНА, €	□	⊞
<b>R403HX023</b>	1/2" - левый	15,19	1	50
<b>R403HX033</b>	1/2" - правый	15,19	1	50

Клапан термостатический (подключение термостатической головки – резьба 30 x 1,5 мм), угловой, хромированный, подключение со стороны трубопровода внутренняя трубная резьба.



### R415H

КОД	РАЗМЕР	ЦЕНА, €	□	⊞
<b>R415HX003</b>	1/2"	13,15	1	50

Угловой осевой термостатический клапан, хромированный (подключение термостатической головки – резьба 30 x 1,5 мм).



#### INFO

Совместим с термоголовками R460H, R468H, K470H, R470H.

#### INFO

Совместим с термоголовками R460H, R468H, K470H, R470H.

## Отсечные клапаны

### R16TG

КОД	РАЗМЕР	ЦЕНА, €	□	⊞
<b>R16X032</b>	3/8"	4,75	1	50
<b>R16X033</b>	1/2"	5,34	1	50
<b>R16EX037</b>	1/2" x 3/4" E	6,96	1	50

Угловой отсечной клапан, хромированный, отвод с герметичной прокладкой.



### R17TG

КОД	РАЗМЕР	ЦЕНА, €	□	⊞
<b>R17X032</b>	3/8"	5,18	1	50
<b>R17X033</b>	1/2"	5,79	1	50
<b>R17EX037</b>	1/2" x 3/4" E	7,30	1	50

Прямой отсечной клапан, хромированный, отвод с герметичной прокладкой.



### R16D2

КОД	РАЗМЕР	ЦЕНА, €	□	⊞
<b>R16DX002</b>	3/8"	5,41	10	100
<b>R16DX003</b>	1/2"	6,19	10	100
<b>R16DX004</b>	3/4"	8,23	5	50

Угловой отсечной клапан, хромированный.

#### INFO

Отвод в соответствии с DIN 3842



### R17D2

КОД	РАЗМЕР	ЦЕНА, €	□	⊞
<b>R17DX002</b>	3/8"	5,53	10	100
<b>R17DX003</b>	1/2"	6,67	10	100
<b>R17DX004</b>	3/4"	8,95	5	50

Прямой отсечной клапан, хромированный.

#### INFO

Отвод в соответствии с DIN 3842



## R14TG

КОД	РАЗМЕР	ЦЕНА, €	□	⊞
<b>R14X032</b>	3/8"	6,09	1	50
<b>R14X033</b>	1/2"	7,23	1	50
<b>R14X034</b>	3/4" *	11,68	5	50
<b>R14X035</b>	1" *	18,68	2	20
<b>R14X036</b>	1 1/4" *	32,02	2	20

\*Отвод без герметичной прокладки, с латунными колпачками

Угловой отсечной клапан, хромированный, отвод с герметичной прокладкой.



## R29TG

КОД	РАЗМЕР	ЦЕНА, €	□	⊞
<b>R29X032</b>	3/8" x 16	7,07	1	50
<b>R29X033</b>	1/2" x 16	7,07	1	50
<b>R29X034</b>	1/2" x 18	7,14	1	50
<b>R29X035</b>	3/4" x 18 *	11,28	5	50
<b>R29X036</b>	3/4" x 22 *	12,07	5	50
<b>R29EX037</b>	1/2" x 3/4"E	7,58	1	50

\*Отвод без герметичной прокладки, с латунными колпачками

Угловой отсечной клапан, хромированный, отвод с герметичной прокладкой, подключение с наружной резьбой.

### ⓘ INFO

Для подсоединения трубы применять переходники R178, R179 или R179AM



## R16C2

КОД	РАЗМЕР	ЦЕНА, €	□	⊞
<b>R16CX003</b>	1/2" x 15	5,14	1	50

Угловой отсечной клапан под пайку, никелированный.

### ⓘ INFO

Отвод в соответствии с DIN 3842



## R714TG

КОД	РАЗМЕР	ЦЕНА, €	□	⊞
<b>R714X032</b>	3/8"	7,87	10	100
<b>R714X033</b>	1/2"	9,03	10	100
<b>R714X034</b>	3/4" *	12,78	5	50

\*Отвод без герметичной прокладки, с латунными колпачками

Угловой отсечной клапан с возможностью слива воды из радиатора, хромированный, отвод с герметичной прокладкой.

### ⓘ INFO

Для слива необходимо использовать спускное устройство R700 (опция, заказать дополнительно)



## R15TG

КОД	РАЗМЕР	ЦЕНА, €	□	⊞
<b>R15X032</b>	3/8"	6,75	1	50
<b>R15X033</b>	1/2"	8,05	1	50
<b>R15X034</b>	3/4" *	12,96	5	50
<b>R15X035</b>	1" *	20,80	2	20
<b>R15X036</b>	1 1/4" *	35,52	2	20

\*Отвод без герметичной прокладки, с латунными колпачками

Прямой отсечной клапан, хромированный, отвод с герметичной прокладкой.



## R31TG

КОД	РАЗМЕР	ЦЕНА, €	□	⊞
<b>R31X032</b>	3/8" x 16	7,66	1	50
<b>R31X033</b>	1/2" x 16	7,66	1	50
<b>R31X034</b>	1/2" x 18	7,79	1	50
<b>R31X035</b>	3/4" x 18 *	12,28	5	50
<b>R31X036</b>	3/4" x 22 *	13,15	5	50
<b>R31EX037</b>	1/2" x 3/4"E	7,95	1	50

\*Отвод без герметичной прокладки, с латунными колпачками

Прямой отсечной клапан, хромированный, отвод с герметичной прокладкой, подключение с наружной резьбой.

### ⓘ INFO

Для подсоединения трубы применять переходники R178, R179 или R179AM



## R17C2

КОД	РАЗМЕР	ЦЕНА, €	□	⊞
<b>R17CX003</b>	1/2" x 15	5,51	1	50

Прямой отсечной клапан под пайку, никелированный.

### ⓘ INFO

Отвод в соответствии с DIN 3842



## R715TG

КОД	РАЗМЕР	ЦЕНА, €	□	⊞
<b>R715X032</b>	3/8"	8,18	10	100
<b>R715X033</b>	1/2"	9,38	10	100
<b>R715X034</b>	3/4" *	13,32	5	50

\*Отвод без герметичной прокладки, с латунными колпачками

Прямой отсечной клапан с возможностью слива воды из радиатора, хромированный, отвод с герметичной прокладкой.

### ⓘ INFO

Для слива необходимо использовать спускное устройство R700 (опция, заказать дополнительно)



## Термостатические головки

### R468

КОД	РАЗМЕР	ЦЕНА, €	☐	☒
<b>R468X001</b>	-	9,64	1	50

Термостатическая головка с жидкостным датчиком, с настройкой против замораживания, функцией блокировки и ограничения, запирающая клапана. Подсоединение CLIP-CLAP.



### R468C

КОД	РАЗМЕР	ЦЕНА, €	☐	☒
<b>R468CX001</b>	-	13,35	1	50

Термостатическая головка с жидкостным датчиком, с настройкой против замораживания, функцией блокировки и ограничения, запирающая клапана, с резьбовым подсоединением M30x1,5 и адаптером для установки на клапаны Giacomini Clip-Clap.



### R460H

КОД	РАЗМЕР	ЦЕНА, €	☐	☒
<b>R460HX011</b>	-	11,46	1	50

Термостатическая головка с жидкостным датчиком, с настройкой против замораживания, с резьбовым подсоединением M30x1,5.



### R470H

КОД	РАЗМЕР	ЦЕНА, €	☐	☒
<b>R470HX001</b>	-	11,25	1	50

Термостатическая головка с жидкостным датчиком, с настройкой против замораживания, с резьбовым подсоединением M30x1,5.



### K471

КОД	РАЗМЕР	ЦЕНА, €	☐	☒
<b>K471X001</b>	-	117,70	1	-

Программатор для быстрого занесения данных в память хронотермостатов радиаторных K470H, вход USB.



### R463

КОД	РАЗМЕР	ЦЕНА, €	☐	☒
<b>R463X002</b>	2 м	70,81	1	25
<b>R463X005</b>	5 м	78,21	1	25

Термостатическая головка с выносной ручкой-регулятором, с настройкой против замораживания.



### R468H

КОД	РАЗМЕР	ЦЕНА, €	☐	☒
<b>R468HX001</b>	-	12,82	1	50
<b>R468HX051</b>	антиванд.	12,18	1	50

Термостатическая головка с жидкостным датчиком, с настройкой против замораживания, функцией блокировки и ограничения, запирающая клапана, с резьбовым подсоединением M30x1,5.



### R460

КОД	РАЗМЕР	ЦЕНА, €	☐	☒
<b>R460X001</b>	-	8,86	1	50

Термостатическая головка с жидкостным датчиком, с настройкой против замораживания. Подсоединение CLIP-CLAP.



### R470

КОД	РАЗМЕР	ЦЕНА, €	☐	☒
<b>R470X001</b>	-	8,86	1	50

Термостатическая головка с жидкостным датчиком, с настройкой против замораживания. Подсоединение CLIP-CLAP.



### K470H

КОД	РАЗМЕР	ЦЕНА, €	☐	☒
<b>K470HX001</b>	-	76,91	1	50

Хронотермостат для радиаторов отопления. В комплекте с адаптером для установки на клапаны Giacomini системы Clip-Clap или на клапаны "H" с резьбовым соединением. Четыре суточных программы. Подключение программатора K471. Электропитание – 2 батареи AA 1,5В. Степень защиты IP30.



### R462

КОД	РАЗМЕР	ЦЕНА, €	☐	☒
<b>R462X002</b>	2 м	33,76	1	25
<b>R462X005</b>	5 м	41,61	1	25

Термостатическая головка с выносным датчиком и регулировкой на отопительном приборе, с настройкой против замораживания.



#### УСТАНОВКА ТЕРМОСТАТИЧЕСКОЙ ГОЛОВКИ С КРЕПЛЕНИЕМ CLIP-CLAP

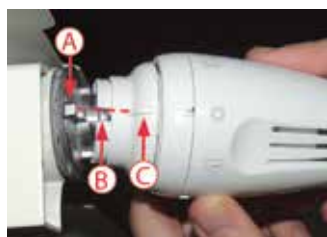

Полностью открыть термостатическую головку поворотом ручки в положение «•». Потянуть зажимное кольцо по направлению к ручке.

Присоединить термостатическую головку к клапану, проверить совмещение выступа клапана (А), монтажного паза термостатической головки (В) и контрольной насечки на кольце с зажимным соединением с защелкой (С).

Полностью закрыть термостатическую головку поворотом ручки в положение «•».

Установить желаемые температурные параметры, вращением ручки термоголовки.



## Комплекты для отопительных приборов

### R705K

КОД	РАЗМЕР	ЦЕНА, €	□	⊞
R705KX003	1/2"	9,32	1	25
R705KX113	1/2" x 16	12,35	1	20

Комплект для отопительных приборов: угловой ручной клапан, угловой отсечной клапан.



### R470A

#### УГЛОВОЙ И ПРЯМОЙ КОМПЛЕКТЫ

КОД	РАЗМЕР	ЦЕНА, €	□	⊞
R470AX002	3/8" x 16 - угловой	25,88	1	18
R470AX003	1/2" x 16 - угловой	25,88	1	18
R470AX012	3/8" x 16 - прямой	26,69	1	18
R470AX013	1/2" x 16 - прямой	26,69	1	18

#### УГЛОВОЙ ОСЕВОЙ КОМПЛЕКТ

КОД	РАЗМЕР	ЦЕНА, €	□	⊞
R470AX023	1/2" x 16 - осевой	22,96	1	18

#### УГЛОВОЙ



R470 R411TG R29TG

#### ПРЯМОЙ



R470 R412TG R31TG

#### ОСЕВОЙ



R470 R415TG R29TG

Термостатический комплект для отопительного прибора: термостатическая головка, термостатический клапан, отсечной клапан; подсоединение клапанов с наружной резьбой.

### R460PF

КОД	РАЗМЕР	ЦЕНА, €	□	⊞
R460PF002	3/8" - угл.	26,77	1	50
R460PF003	1/2" - угл.	26,78	1	50
R460PF004	3/4" - угл.	37,74	1	50
R460PF012	3/8" - прям.	28,54	1	50
R460PF013	1/2" - прям.	28,53	1	50
R460PF014	3/4" - прям.	39,60	1	50

Термостатический комплект для отопительного прибора, с предварительной настройкой: термостатическая головка, термостатический клапан с предварительной настройкой, отсечной клапан. Не содержит общей упаковки.



### R460PA

КОД	РАЗМЕР	ЦЕНА, €	□	⊞
R460PA002	3/8" x 16- угл.	26,77	-	50
R460PA003	1/2" x 16- угл.	26,78	-	50
R460PA012	3/8" x 16 - прям.	28,54	-	50
R460PA013	1/2" x 16 - прям.	28,53	-	50

Термостатический комплект для отопительного прибора, с предварительной настройкой: термостатическая головка, термостатический клапан с предварительной настройкой, отсечной клапан. Клапаны с наружной резьбой. Не содержит общей упаковки.



УГЛОВОЙ

ПРЯМОЙ

### R706K

КОД	РАЗМЕР	ЦЕНА, €	□	⊞
R706KX003	1/2"	10,69	1	25

Комплект для отопительных приборов: прямой ручной клапан, прямой отсечной клапан.



### R470F

#### УГЛОВОЙ И ПРЯМОЙ КОМПЛЕКТЫ

КОД	РАЗМЕР	ЦЕНА, €	□	⊞
R470FX002	3/8" - угловой	22,06	1	18
R470FX003	1/2" - угловой	22,06	1	18
R470FX033	1/2" - угловой	22,06	1	8
R470FX012	3/8" - прямой	24,24	1	18
R470FX013	1/2" - прямой	24,24	1	18
R470FX043	1/2" - прямой	24,24	1	8

#### УГЛОВОЙ ОСЕВОЙ КОМПЛЕКТ

КОД	РАЗМЕР	ЦЕНА, €	□	⊞
R470FX023	1/2" - осевой	24,24	1	-

#### УГЛОВОЙ



R470 R401TG R14TG

#### ПРЯМОЙ



R470 R402TG R15TG

#### ОСЕВОЙ



R470 R415TG R14TG

Термостатический комплект для отопительного прибора: термостатическая головка, термостатический клапан, отсечной клапан.

#### INFO

R470FX033, R470FX043 - комплекты термостатические, с отсечными клапанами R16X033 и R17X033, в коробках компактного исполнения.

### R470F-KV

КОД	РАЗМЕР	ЦЕНА, €	□	⊞
R470FX054	3/4" - угловой	34,41	1	18
R470FX064	3/4" - прямой	34,98	1	18

Термостатический комплект для отопительного прибора с увеличенным проходом: термостатическая головка, термостатический клапан, отсечной клапан.

#### УГЛОВОЙ



R470 R401Q R14TG

#### ПРЯМОЙ



R470 R402Q R15TG



# ➤ Беспроводная система - Klimadomotic

## KD410

КОД	РАЗМЕР	ЦЕНА, €	□	⊞
<b>KD410Y002</b>	Connect-TRV (230 В)	953,37	1	0

Модуль управления с сенсорным дисплеем для управления терморегулирующей автоматикой систем отопления.

Connect-TRV для систем радиаторного отопления с термостатическими клапанами.

Поддерживаемые протоколы связи:

- ZigBee (связь с терморегуляторами радиаторными K470W)
- Wi-Fi (связь WiFi)
- Lora (связь беспроводная с модулем управления KA410 и датчиками температуры/влажности K410W)
- Modbus (проводная связь с модулями регулирования KPM40 Hydro и/или KPM45 Air).



ZigBee LoRa



## K410W

КОД	РАЗМЕР	ЦЕНА, €	□	⊞
<b>K410WY001</b>	темп. датчик	214,32	1	0

Беспроводные датчики температуры и влажности или только температуры, для работы с KPM40. Питание 2 батареи типа AA 1,5В.



LoRa

## K497

КОД	РАЗМЕР	ЦЕНА, €	□	⊞
<b>K497Y102</b>	4P для KD410	2,02	1	0
<b>K497Y110</b>	5P для K410W, K465	4,62	1	0
<b>K497Y120</b>	2P-F для KD410	2,87	1	0



Соединители электрические.

## K470W

КОД	РАЗМЕР	ЦЕНА, €	□	⊞
<b>K470WX001</b>	радио	138,09	1	20

Беспроводной хронотермостат для радиаторов. Связь стандарта ZigBee, двунаправленная. Радио частота 2.4 ГГц. Применяется с адаптерами для установки на корпусах клапанов Giacomini "TG" или "H" серий.



ZigBee

## KA410

КОД	РАЗМЕР	ЦЕНА, €	□	⊞
<b>KA410Y001</b>	230 В	249,29	1	20

Беспроводной контроллер для включения/выключения генератора тепла (котел, тепловой насос, электрический сервопривод). Связь с блоком управления KD410 Connect-TRV через протокол LoRa.



LoRa

## KE410

КОД	РАЗМЕР	ЦЕНА, €	□	⊞
<b>KE410Y002</b>	230 В (16 А)	606,19	1	20

Беспроводной ретранслятор сигнала (расширитель) ZigBee для расширения зоны радиопокрытия между блоком управления KD410 Connect-TRV и наиболее отдалёнными термостатическими клапанами.



**KLIMAdomotic** удобная беспроводная система управления термостатами K470W. Сенсорный блок управления KD410 обладает удобным графическим интерфейсом и легко настраивается. Также, возможен и удалённый доступ через интернет через веб-страницу настольного компьютера или с планшета/смартфона, через приложение "Giacomini Connect".



K470W  
Терморегулятор

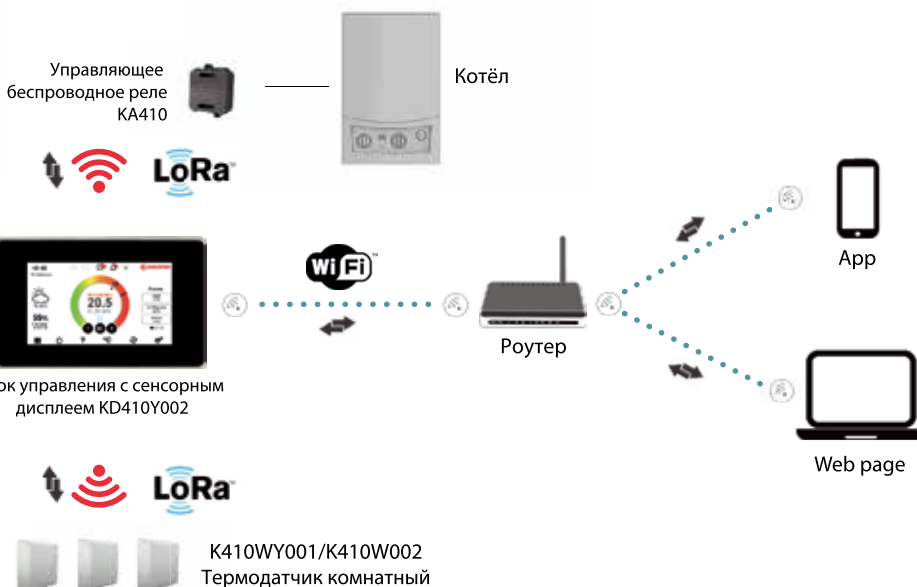

## Клапаны хромированные с глянцевым покрытием

1

### T25C

КОД	РАЗМЕР	ЦЕНА, €	□	⊞
<b>T25CX003</b>	1/2" x 16	20,78	1	20

Угловой ручной клапан для полотенцесушителя, хромированный, с глянцевой поверхностью, с подсоединением с наружной резьбой для переходников, отводы с герметичной прокладкой.

#### INFO

Требуется доукомплектовать переходником T177, T178C или T179M



### T27C

КОД	РАЗМЕР	ЦЕНА, €	□	⊞
<b>T27CX003</b>	1/2" x 16	21,74	1	20

Прямой ручной клапан для полотенцесушителя, хромированный, с глянцевой поверхностью, с подсоединением с наружной резьбой для переходников, отводы с герметичной прокладкой.

#### INFO

Требуется доукомплектовать переходником T177, T178C или T179M



### T431C

КОД	РАЗМЕР	ЦЕНА, €	□	⊞
<b>T431CX003</b>	1/2" x 16	23,83	1	20

Угловой микрометрический термостатический клапан для полотенцесушителя, хромированный, с глянцевой поверхностью, с подсоединением с наружной резьбой для переходников, отводы с герметичной прокладкой.

#### INFO

Требуется доукомплектовать переходником T177, T178C или T179M



### T432C

КОД	РАЗМЕР	ЦЕНА, €	□	⊞
<b>T432CX003</b>	1/2" x 16	25,05	1	20

Прямой микрометрический термостатический клапан для полотенцесушителя, хромированный, с глянцевой поверхностью, с подсоединением с наружной резьбой для переходников, отводы с герметичной прокладкой.

#### INFO

Требуется доукомплектовать переходником T177, T178C или T179M



### T29C

КОД	РАЗМЕР	ЦЕНА, €	□	⊞
<b>T29CX003</b>	1/2" x 16	19,23	1	20

Угловой отсечной клапан для полотенцесушителя, хромированный, с глянцевой поверхностью, с подсоединением с наружной резьбой для переходников, отводы с герметичной прокладкой.

#### INFO

Требуется доукомплектовать переходником T177, T178C или T179M



### T31C

КОД	РАЗМЕР	ЦЕНА, €	□	⊞
<b>T31CX003</b>	1/2" x 16	20,14	1	20

Прямой отсечной клапан для полотенцесушителя, хромированный, с глянцевой поверхностью, с подсоединением с наружной резьбой для переходников, отводы с герметичной прокладкой.

#### INFO

Требуется доукомплектовать переходником T177, T178C или T179M



### T470C

КОД	РАЗМЕР	ЦЕНА, €	□	⊞
<b>T470CX001</b>	-	17,35	1	50

Термостатическая головка с жидкостным датчиком, хромированная, с глянцевой поверхностью.



### T439L

КОД	РАЗМЕР	ЦЕНА, €	□	⊞
<b>T439LX023</b>	1/2" x 16 - левый	108,70	1	10
<b>T439LX033</b>	1/2" x 16 - правый	108,70	1	10

Комплект для полотенцесушителя: микрометрический термостатический клапан и отсечной клапан, двухплоскостные. В двух версиях: клапан термостатический справа - клапан отсечной слева или же клапан термостатический слева - клапан отсечной справа.



### T386T

КОД	РАЗМЕР	ЦЕНА, €	□	⊞
<b>T386TX013</b>	3/4" F x 3/4" E	63,83	1	25

Узел нижнего подключения полотенцесушителей, угловой, хромированный полированный. Содержит термостатический и отсечной клапаны.



### T357M

КОД	РАЗМЕР	ЦЕНА, €	□	⊞
<b>T357MX011</b>	1/2" x 16 - правый	46,69	1	25

Узел нижнего подключения микрометрический термостатический для однотрубных систем, хромированный глянцевый, подключение справа. Межосевое расстояние: 35 мм.



## T357B

КОД	РАЗМЕР	ЦЕНА, €	□	⊞
<b>T357BX021</b>	1/2" x 16 - прав.	47,15	1	25

Узел нижнего подключения микрометрический термостатический для двухтрубных систем, хромированный глянцевый, подключение слева. Межосевое расстояние: 35 мм.



## T358B

КОД	РАЗМЕР	ЦЕНА, €	□	⊞
<b>T358BX021</b>	1/2" x 16 - лев.	47,15	1	25

Узел нижнего подключения микрометрический термостатический для двухтрубных систем, хромированный глянцевый, подключение слева. Межосевое расстояние: 35 мм.



## T358M

КОД	РАЗМЕР	ЦЕНА, €	□	⊞
<b>T358MX011</b>	1/2" x 16 - левый	46,69	1	25

Узел нижнего подключения микрометрический термостатический для однотрубных систем, хромированный глянцевый, подключение слева. Межосевое расстояние: 35 мм.



## T178C

КОД	РАЗМЕР	ЦЕНА, €	□	⊞
<b>T178CX012</b>	16 x 10	4,64	1	30
<b>T178CX013</b>	16 x 12	4,64	1	30
<b>T178CX015</b>	16 x 14	4,64	1	15
<b>T178CX016</b>	16 x 15	4,64	1	15
<b>T178CX018</b>	16 x 16	4,64	1	15

Переходник хромированный, с глянцевой поверхностью, для металлической (медной) трубы.



## T179M

КОД	РАЗМЕР	ЦЕНА, €	□	⊞
<b>T179EX024</b>	3/4"Е x (16 x 2)	5,84	1	10
<b>T179MX005</b>	16 x (14 x 2)	4,89	1	10
<b>T179MX009</b>	16 x (16 x 2)	4,89	1	10
<b>T179MX010</b>	16 x (16 x 2,2)	4,89	1	10

Переходник хромированный, с глянцевой поверхностью, для многослойной и полимерной трубы.



## T175D-1

КОД	РАЗМЕР	ЦЕНА, €	□	⊞
<b>T175DX011</b>	1/2" x 16	8,91	1	25

Колпак хромированный глянцевый для комплекта для полотенцесушителя T439L.



## T177

КОД	РАЗМЕР	ЦЕНА, €	□	⊞
<b>T177X010</b>	1/2" x 16	5,65	1	25

Переходник хромированный, с глянцевой поверхностью, с внутренней трубной резьбой (для стальной трубы).



## T175D

КОД	РАЗМЕР	ЦЕНА, €	□	⊞
<b>T175DX001</b>	12 - 18	3,10	1	25

Фасадная розетка универсальная для трубы, хромированная с глянцевой поверхностью.



## T15TG

КОД	РАЗМЕР	ЦЕНА, €	□	⊞
<b>T15TGX004</b>	1/2"	7,85	1	25

Отвод хромированный с глянцевой поверхностью, с уплотнением, для регулировочных и отсечных клапанов.



## ➤ Клапаны нижнего подключения для двухтрубных систем

### R440N

КОД	РАЗМЕР	ЦЕНА, €	□	⊞
<b>R440NX032</b>	1/2" x 16	21,74	5	50

Микрометрический термостатический компактный узел для двухтрубных систем со встроенным отсечным клапаном. Межосевое расстояние 35 мм.

#### ⓘ INFO

Для подсоединения трубы применять переходники R178, R179 или R179AM. Поставляется с зондом длиной 45 см.



### R356B1

КОД	РАЗМЕР	ЦЕНА, €	□	⊞
<b>R356BX062</b>	1/2" x 18	23,59	1	50

Зонд не включен

Микрометрический термостатический узел для двухтрубных систем прямой, подсоединение к радиатору снизу, с отводом.

#### ⓘ INFO

Для подсоединения трубы применять переходники R178, R179 или R179AM. Применять с зондом (Ø12) R171FY002 (поставляется отдельно).



## R357B1

КОД	РАЗМЕР	ЦЕНА, €	□	⊞
<b>R357BX062</b>	1/2" x 18 - правый	30,80	1	25

Зонд не включен

Микрометрический термостатический узел для двухтрубных систем, подсоединение к радиатору справа, с отводом.

### ⓘ INFO

Для подсоединения трубы применять переходники R178, R179 или R179AM. Применять с зондом (Ø12) R171FY002 (поставляется отдельно).

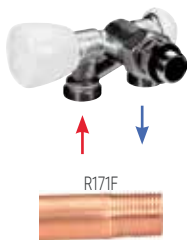

## R358B1

КОД	РАЗМЕР	ЦЕНА, €	□	⊞
<b>R358BX062</b>	1/2" x 18 - левый	30,80	1	25

Зонд не включен

Микрометрический термостатический узел для двухтрубных систем, подсоединение к радиатору слева, с отводом.

### ⓘ INFO

Для подсоединения трубы применять переходники R178, R179 или R179AM. Применять с зондом (Ø12) R171FY002 (поставляется отдельно).

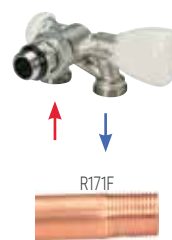

## R438

КОД	РАЗМЕР	ЦЕНА, €	□	⊞
<b>R438X062</b>	1/2" x 16	29,47	1	25
<b>R438X063</b>	1/2" x 18	29,47	1	25
<b>R438X035</b>	1/2" x 16 x 15	29,47	1	25
<b>R438X036</b>	1/2" x 18 x 15	29,47	1	25

Поставляется без хромированной трубки

Микрометрическая термостатическая группа для двухтрубных систем с угловым клапаном.

### ⓘ INFO

Для подсоединения трубы применять переходники R178, R179 или R179AM. Поставляется без хромированной трубки R194.

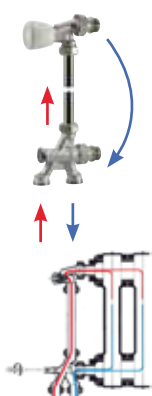

## R438MTG

КОД	РАЗМЕР	ЦЕНА, €	□	⊞
<b>R438MX033</b>	1/2" x 18	32,42	1	25
<b>R438MX036</b>	1/2" x 18 x 15	32,42	1	25

Поставляется без хромированной трубки

Микрометрическая термостатическая группа для двухтрубных систем с боковым подключением трубопровода и прямым клапаном.

### ⓘ INFO

Для подсоединения трубы применять переходники R178, R179 или R179AM. Поставляется без хромированной трубки R194.

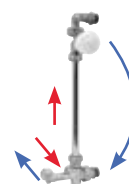

## > Клапаны нижнего подключения для однотрубных систем

## R437N

КОД	РАЗМЕР	ЦЕНА, €	□	⊞
<b>R437NX031</b>	1/2" x 16	21,74	5	50

Микрометрический термостатический компактный узел для однотрубных систем со встроенным отсечным клапаном. Межосевое расстояние 35 мм.

### ⓘ INFO

Для подсоединения трубы применять переходники R178, R179 или R179AM. Поставляется с зондом длиной 45 см.



## R437

КОД	РАЗМЕР	ЦЕНА, €	□	⊞
<b>R437X032</b>	1/2" x 18	19,85	5	50

Микрометрический термостатический компактный узел для однотрубных систем со встроенным отсечным клапаном. Межосевое расстояние 50 мм.

### ⓘ INFO

Для подсоединения трубы применять переходники R178, R179 или R179AM. Поставляется с зондом длиной 45 см.



## R356M1

КОД	РАЗМЕР	ЦЕНА, €	□	⊞
<b>R356MX061</b>	1/2" x 16	23,59	1	50
<b>R356MX062</b>	1/2" x 18	23,59	1	50

Зонд не включен

Микрометрический термостатический узел для однотрубных систем прямой, подсоединение к радиатору снизу, с отводом.

### ⓘ INFO

Для подсоединения трубы применять переходники R178, R179 или R179AM. Применять с зондом (Ø12) R171FY002 (поставляется отдельно).



## R357M1

КОД	РАЗМЕР	ЦЕНА, €	□	⊞
<b>R357MX062</b>	1/2" x 18	30,80	1	25

Зонд не включен

Микрометрический термостатический узел для однотрубных систем, подсоединение к радиатору справа, с отводом.

### ⓘ INFO

Для подсоединения трубы применять переходники R178, R179 или R179AM. Применять с зондом (Ø12) R171FY002 (поставляется отдельно).

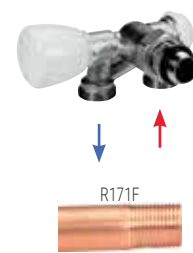

## R358M1

КОД	РАЗМЕР	ЦЕНА, €	□	⊞
<b>R358MX062</b>	1/2" x 18	30,80	1	25

Зонд не включен

Микрометрический термостатический узел для двухтрубных систем, подсоединение к радиатору слева, с отводом.

### INFO

Для подсоединения трубы применять переходники R178, R179 или R179AM. Применять с зондом (Ø12) R171FY002 (поставляется отдельно).

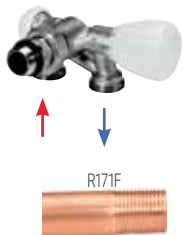

## R314DN

КОД	РАЗМЕР	ЦЕНА, €	□	⊞
<b>R314DX033</b>	1/2" x 16 x 15	33,71	1	10

Ручная группа для однотрубной системы.



## R436M-1

КОД	РАЗМЕР	ЦЕНА, €	□	⊞
<b>R436MX033</b>	1/2" x 18 x 15	33,71	1	25
<b>R436MX036</b>	1/2" x 18	33,71	1	25

Поставляется без хромированной трубки

Группа микрометрическая термостатическая для двухтрубных систем с боковым подключением трубопровода и прямым клапаном.

### INFO

Для подсоединения трубы применять переходники R178, R179 или R179AM. Поставляется без хромированной трубки R194.



## Зонды

### R171C

КОД	РАЗМЕР	ЦЕНА, €	□	⊞
<b>R171CY001</b>	Ø11 - 450 мм	5,73	1	-
<b>R171CY002</b>	Ø12 - 450 мм	6,44	1	-
<b>R171CY003</b>	Ø14 - 450 мм	6,84	1	-

Медный зонд для узлов для однотрубных и двухтрубных систем, длина 450 мм.



### R194

КОД	РАЗМЕР	ЦЕНА, €	□	⊞
<b>R194X002</b>	Ø16 - 600 мм	14,62	1	50
<b>R194X003</b>	Ø16 - 900 мм	19,87	1	50
<b>R194X004</b>	Ø16 - 1000 мм	21,45	1	50
<b>R194X006</b>	Ø16 - 1200 мм	23,68	1	50

Хромированная трубка для групп для однотрубных и двухтрубных систем, для соединения верхнего и нижнего узла



## R314N

КОД	РАЗМЕР	ЦЕНА, €	□	⊞
<b>R314NX002</b>	1/2" x 16	20,58	5	20

Ручной узел для однотрубной системы.

### INFO

Для подсоединения трубы применять переходники R178, R179 или R179AM.

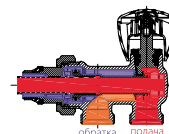
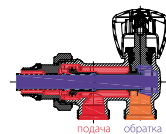

## R436

КОД	РАЗМЕР	ЦЕНА, €	□	⊞
<b>R436X062</b>	1/2" x 16	29,47	1	25
<b>R436X063</b>	1/2" x 18	29,47	1	25
<b>R436X035</b>	1/2" x 16 x 15	29,47	1	25
<b>R436X036</b>	1/2" x 18 x 15	29,47	1	25

Поставляется без хромированной трубки

Микрометрическая термостатическая группа для однотрубных систем с угловым клапаном.

### INFO

Для подсоединения трубы применять переходники R178, R179 или R179AM. Поставляется без хромированной трубки R194.

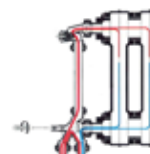

## R438P

КОД	РАЗМЕР	ЦЕНА, €	□	⊞
<b>R438PX037</b>	1/2" x 3/4"E	37,82	1	-

Группа термостатическая для двухтрубных систем с угловым клапаном с предварительной настройкой.

### INFO

Для настройки использовать ключ R73P. Для подсоединения трубы применять переходники R178E, R179E. Поставляется без хромированной трубки R194.



## R171F

КОД	РАЗМЕР	ЦЕНА, €	□	⊞
<b>R171FY002</b>	Ø12 - 450 мм	7,87	1	100
<b>R171FY012</b>	Ø12 - 200 мм	4,99	1	200

Медный зонд, с резьбой, для узлов для однотрубных и двухтрубных систем, длина 450 мм.

### INFO

С резьбой 12x1 мм, использовать с отводом P15TGX045



## R171P

КОД	РАЗМЕР	ЦЕНА, €	□	⊞
<b>R171PY001</b>	Ø11 - 450 мм	1,12	1	-
<b>R171PY002</b>	Ø12 - 450 мм	1,41	1	-
<b>R171PY003</b>	Ø14 - 450 мм	1,74	1	-

Пластиковый зонд для узлов для однотрубных и двухтрубных систем, длина 450 мм.



# Клапаны для стальных панельных радиаторов

## R385T

КОД	РАЗМЕР	ЦЕНА, €	☐	☒
<b>R385TX013</b>	3/4" F x 3/4" E	36,76	1	25

Узел нижнего подключения стальных панельных радиаторов и полотенцесушителей, прямой. Содержит термостатический и отсечной клапаны.



## R386T

КОД	РАЗМЕР	ЦЕНА, €	☐	☒
<b>R386TX013</b>	3/4" F x 3/4" E	35,85	1	25

Узел нижнего подключения стальных панельных радиаторов и полотенцесушителей, угловой. Содержит термостатический и отсечной клапаны.



## R387

КОД	РАЗМЕР	ЦЕНА, €	☐	☒
<b>R387X001</b>	3/4" F x 18	11,91	5	50
<b>R387X002</b>	3/4" F x 3/4" E	11,91	5	50
<b>R387X012</b>	1/2" M x 3/4" E	15,78	5	50

Узел нижнего подключения стальных панельных радиаторов, прямой, для двухтрубных систем. Содержит отсечной клапан для перекрытия и балансировки.



## R387L

КОД	РАЗМЕР	ЦЕНА, €	☐	☒
<b>R387LX001</b>	3/4" F x 18	10,06	5	50
<b>R387LX002</b>	3/4" F x 3/4" E	10,03	5	50
<b>R387LX011</b>	1/2" M x 18	13,15	5	50
<b>R387LX012</b>	1/2" M x 3/4" E	13,12	5	50

Узел нижнего подключения стальных панельных радиаторов, прямой, для двухтрубных систем. Содержит отсечной клапан для перекрытия и балансировки.



## R388

КОД	РАЗМЕР	ЦЕНА, €	☐	☒
<b>R388X001</b>	3/4" F x 18	10,94	5	50
<b>R388X002</b>	3/4" F x 3/4" E	10,94	5	50
<b>R388X012</b>	1/2" M x 3/4" E	14,75	5	50

Узел нижнего подключения стальных панельных радиаторов, угловой, для двухтрубных систем. Содержит отсечной клапан для перекрытия и балансировки.



## R388L

КОД	РАЗМЕР	ЦЕНА, €	☐	☒
<b>R388LX001</b>	3/4" F x 18	10,41	5	50
<b>R388LX002</b>	3/4" F x 3/4" E	9,60	5	50
<b>R388LX011</b>	1/2" M x 18	12,69	5	50
<b>R388LX012</b>	1/2" M x 3/4" E	12,69	5	50

Узел нижнего подключения стальных панельных радиаторов, угловой, для двухтрубных систем. Содержит отсечной клапан для перекрытия и балансировки.



## R383

КОД	РАЗМЕР	ЦЕНА, €	☐	☒
<b>R383X011</b>	1/2" M x 18	23,70	4	20
<b>R383X012</b>	1/2" M x 3/4" E	26,34	4	20
<b>R383X001</b>	3/4" F x 18	21,45	4	20
<b>R383X002</b>	3/4" F x 3/4" E	21,45	4	20

Узел нижнего подключения стальных панельных радиаторов, прямой, для одно- и двухтрубных систем. Содержит отсечной клапан для для перекрытия и балансировки, и байпас. С возможностью слива.



## R384

КОД	РАЗМЕР	ЦЕНА, €	☐	☒
<b>R384X011</b>	1/2" M x 18	22,82	5	25
<b>R384X012</b>	1/2" M x 3/4" E	25,37	5	25
<b>R384X001</b>	3/4" F x 18	20,45	5	25
<b>R384X002</b>	3/4" F x 3/4" E	20,45	5	25

Узел нижнего подключения стальных панельных радиаторов, угловой, для одно- и двухтрубных систем. Содержит отсечной клапан для для перекрытия и балансировки, и байпас. С возможностью слива.



## R483

КОД	РАЗМЕР	ЦЕНА, €	☐	☒
<b>R483Y001</b>	3/4" E	0,73	50	1000
<b>R483Y011</b>	3/4" E пласт.	0,54	50	1000
<b>R483Y002</b>	1/2" x 3/4"	1,93	50	500
<b>R483Y023</b>	1/2" x 3/4" E	1,80	1	500

Переходник с герметичной прокладкой для узлов нижнего подключения стальных панельных радиаторов R383, R384, R387, R388.

R483Y002-R483Y003



R483Y011



## ➔ Аксессуары для радиаторов

### R200

КОД	РАЗМЕР	ЦЕНА, €	☐	☒
<b>R200X001</b>	1" - правый	4,86	10	100
<b>R200X002</b>	1" - левый	4,86	10	100
<b>R200X003</b>	1 1/4" - правый	6,61	5	50
<b>R200X004</b>	1 1/4" - левый	6,61	5	50

Автоматический воздухоотводный клапан для радиаторов, хромированный.



### R90

КОД	РАЗМЕР	ЦЕНА, €	☐	☒
<b>R90X001</b>	1/4"	1,76	100	1000
<b>R90X002</b>	3/8"	1,49	250	500
<b>R90X003</b>	1/2"	1,34	200	400

Ручной воздухоотводный клапан для радиаторов, хромированная металлическая часть, с герметичной прокладкой. Открытие квадратным ключом, возможность поворота выпускного отверстия.

#### ⓘ INFO

Используйте ключ R74Y001



### R74

КОД	РАЗМЕР	ЦЕНА, €	☐	☒
<b>R74Y001</b>	-	0,56	150	-

Ключ для воздухоотводных клапанов R90, R91.



### R73P

КОД	РАЗМЕР	ЦЕНА, €	☐	☒
<b>R73PY010</b>	-	1,28	50	1250

Ключ для предварительной настройки клапанов серий PTG и DB.



### R173

КОД	РАЗМЕР	ЦЕНА, €	☐	☒
<b>R173X002</b>	3/8"	4,40	50	500
<b>R173X003</b>	1/2"	4,50	25	250
<b>R173X004</b>	3/4"	6,80	20	200
<b>R173X005</b>	1"	9,66	10	100
<b>R173X006</b>	1 1/4"	13,40	5	50
<b>R173X007</b>	1/2" редук. 3/8" *	4,50	25	250

\* Отвод без герметичной прокладки

Универсальный телескопический отвод, с накидной гайкой, хромированный.

#### ⓘ INFO

R173X007: Для отсечных клапанов 3/8"x16



### R173P

КОД	РАЗМЕР	ЦЕНА, €	☐	☒
<b>R173PX003</b>	1/2"	4,64	25	250
<b>R173PX004</b>	3/4"	6,99	20	200

Телескопический удлинитель, хромированный, с плоским фланцем.



### R66A

КОД	РАЗМЕР	ЦЕНА, €	☐	☒
<b>R66AX000</b>	1/8"	1,17	50	1000
<b>R66AX001</b>	1/4"	1,46	50	1000
<b>R66AX002</b>	3/8"	1,64	50	500
<b>R66AX003</b>	1/2"	2,46	25	250

Ручной воздухоотводный клапан для радиаторов, с рукояткой, с герметичной прокладкой, хромированный



### R91

КОД	РАЗМЕР	ЦЕНА, €	☐	☒
<b>R91X003</b>	1/2"	1,41	250	500

Ручной воздухоотводный клапан для радиаторов, латунный. Открытие квадратным ключом.

#### ⓘ INFO

Используйте ключ R74Y001



### R92

#### НЕХРОМИРОВАННАЯ

КОД	РАЗМЕР	ЦЕНА, €	☐	☒
<b>R92Y001</b>	1/4"	0,45	150	-
<b>R92Y002</b>	3/8"	0,71	100	-
<b>R92Y003</b>	1/2"	0,87	250	-

#### ХРОМИРОВАННАЯ

КОД	РАЗМЕР	ЦЕНА, €	☐	☒
<b>R92X001</b>	1/4"	0,46	150	-
<b>R92X002</b>	3/8"	0,75	100	-
<b>R92X003</b>	1/2"	0,92	250	-

Заглушка для отопительных приборов, с герметичной прокладкой.



### R173TG

КОД	РАЗМЕР	ЦЕНА, €	☐	☒
<b>R173X032</b>	3/8"	6,55	25	250
<b>R173X033</b>	1/2"	6,80	15	150
<b>R173X037</b>	1/2" редук. 3/8" *	6,80	20	200

\* Отвод без герметичной прокладки

Универсальный телескопический отвод, с накидной гайкой, хромированный. С герметической прокладкой.

#### ⓘ INFO

R173X007: Для отсечных клапанов 3/8"x16



### R176P

КОД	РАЗМЕР	ЦЕНА, €	☐	☒
<b>R176PX003</b>	16x16 мм	4,62	1	25
<b>R176PX004</b>	18 x 18 мм	4,45	1	25
<b>R176PX007</b>	3/4"E x 3/4"E	4,83	1	25
<b>R176PY008</b>	3/4"F x 3/4"F	5,47	1	25
<b>R176PY018</b>	3/4"F x 3/4"F телеск.	9,00	1	25

Удлинитель под адаптер для медной и пластиковой трубы. Длина 30 мм.





## R573D

КОД	РАЗМЕР	ЦЕНА, €	□	⊞
<b>R573DY002</b>	1/2"x16	6,71	5	50
<b>R573DY003</b>	1/2"x18	6,71	5	50

Соединение для сантехнических систем с внутренней резьбой и переходником.



## R543

КОД	РАЗМЕР	ЦЕНА, €	□	⊞
<b>R543Y002</b>	16 x 16	24,35	1	10
<b>R543Y003</b>	18 x 18	24,35	1	20

Двойной угловой фитинг, в пластиковом корпусе, с декоративной розеткой. Для узлов нижнего подключения радиаторов. Две медные хромированные трубки длиной 20 см.



## R544

КОД	РАЗМЕР	ЦЕНА, €	□	⊞
<b>R544Y002</b>	1/2"x16	13,53	5	30
<b>R544Y003</b>	1/2"x18	13,53	5	30

Двойное соединение для сантехнических систем с внутренней резьбой и переходником.



## R542N

КОД	РАЗМЕР	ЦЕНА, €	□	⊞
<b>R542NY001</b>	1/2" x 16	14,80	10	40

Угловой монтажный фитинг, в пластиковом корпусе, с декоративной розеткой. Медная хромированная трубка длиной 20 см.



## R700

КОД	РАЗМЕР	ЦЕНА, €	□	⊞
<b>R700Y001</b>	-	11,80	5	50

Спускное устройство для отсечных клапанов R714 и R715, нехромированное.



## R175C

КОД	РАЗМЕР	ЦЕНА, €	□	⊞
<b>R175CY001</b>	50 мм	1,32	1	20

Крышка декоративная для узлов нижнего подключения для одно-двухтрубных систем. Межосевое расстояние 50 мм для клапанов с подсоединительным размером 50 мм.



## R167C

КОД	РАЗМЕР	ЦЕНА, €	□	⊞
<b>R167CX001</b>	-	2,61	25	250

Переходник для установки головок Clip-Clap на клапаны Danfoss.



## R542

КОД	РАЗМЕР	ЦЕНА, €	□	⊞
<b>R542Y001</b>	16 x 16	11,27	10	40
<b>R542Y002</b>	18 x 18	11,27	10	40

Угловой монтажный фитинг, в пластиковом корпусе, с декоративной розеткой. Медная хромированная трубка длиной 20 см.



## R541N

КОД	РАЗМЕР	ЦЕНА, €	□	⊞
<b>R541NX001</b>	1/2" x 16	6,62	10	100

Медная хромированная трубка длиной 20 см.



## R577D

КОД	РАЗМЕР	ЦЕНА, €	□	⊞
<b>R577DY001</b>	1/2"	3,54	10	100

Вспомогательная деталь, используемая при монтаже R573D.



## R175A

КОД	РАЗМЕР	ЦЕНА, €	□	⊞
<b>R175AY001</b>	12-18 мм	0,98	1	25

Фасадная декоративная розетка для трубы.



## R175B

КОД	РАЗМЕР	ЦЕНА, €	□	⊞
<b>R175BY001</b>	35 мм	1,32	1	20

Крышка декоративная для узлов нижнего подключения для одно-двухтрубных систем. Межосевое расстояние 35 мм для клапанов с подсоединительным размером 16 мм.



## R453H

КОД	РАЗМЕР	ЦЕНА, €	□	⊞
<b>R453HY011</b>	для терм. гол.	1,27	50	250
<b>R453HY012</b>	для K470H	1,26	50	250

Адаптер для соединения Giacomini Clip-Clap, для головок K470H и R468H.



## R454

КОД	РАЗМЕР	ЦЕНА, €	□	⊞
<b>R454Y001</b>	для R462, R462L, R463	1,05	40	200
<b>R454Y002</b>	для R460, R468, R470	2,25	40	-
<b>R454Y003</b>	для R460, R468, R470 (антиванд.)	2,99	30	-

Антивандальное кольцо для термостатических головок.



## R454D

КОД	РАЗМЕР	ЦЕНА, €	□	⊞
<b>R454DY001</b>	M4 x 12	0,96	1	-

Винт для антивандальных оболочек R455C.



## R455C

КОД	РАЗМЕР	ЦЕНА, €	□	⊞
<b>R455CY001</b>	-	7,77	1	100

Антивандальная разъемная оболочка для термостатических головок R470. Принадлежности: R454DY001: Болт для оболочки, R73CY004: Специальный ключ для монтажа.



## R455C-1

КОД	РАЗМЕР	ЦЕНА, €	□	⊞
<b>R455CY101</b>	-	8,01	1	-

Антивандальная разъемная оболочка для термостатических головок R470H.



## R455D

КОД	РАЗМЕР	ЦЕНА, €	□	⊞
<b>R455DY001</b>	-	8,01	1	-

Антивандальная разъемная оболочка для термостатических головок R460.



## R455D-1

КОД	РАЗМЕР	ЦЕНА, €	□	⊞
<b>R455DY101</b>	-	8,01	1	-

Антивандальная разъемная оболочка для термостатических головок R460H.



## R73C

КОД	РАЗМЕР	ЦЕНА, €	□	⊞
<b>R73CY004</b>	4 мм TORX	3,25	1	-
<b>R73CY014</b>	для R454Y003	19,78	1	100

Ключ-торкс 4 мм для снятия и установки антивандальной защитной оболочки R455C.



## R400

КОД	РАЗМЕР	ЦЕНА, €	□	⊞
<b>R400Y001</b>	-	56,79	1	25
<b>R453Y001</b>	кольцо для R400	0,87	100	1000

Ключ для замены вентильных вставок P12AX004 и P12AX011 без опорожнения системы.



## R79B

КОД	РАЗМЕР	ЦЕНА, €	□	⊞
<b>R79BY001</b>	от 3/8" до 1 1/4"	84,21	1	25

Универсальный ключ для всех отводов от 3/8" до 1 1/4".



## P56T

КОД	РАЗМЕР	ЦЕНА, €	□	⊞
<b>P56TY001</b>	-	48,02	1	100

Ключ для замены встроенной вентильной вставки комплекта T439L.

### ⓘ INFO

Подходит для замены P12AX004, P12AX011.



## R831

КОД	РАЗМЕР	ЦЕНА, €	□	⊞
<b>R831Y001</b>	для нов. систем	24,68	1	8
<b>R831Y002</b>	для сущ. систем	21,34	1	8

Жидкое средство с защитным и антикоррозийным эффектом для отопительных систем.



# Комплектующие для радиаторных клапанов

## P12A

КОД	РАЗМЕР	ЦЕНА, €	□	⊞
P12AX011	3/8" - 1/2" - 3/4"	3,44	1	50
P12AX003	1"	7,54	1	50
P12AX004	1/2"	3,46	1	50
P12AX006	3/8" - 1/2" - 3/4" PTG	9,01	1	50

Вентильная вставка для клапанов термостатических.

### INFO

P12AX011: для коллекторов R553V и клапаном размером 3/8", 1/2", 3/4".

P12AX012: для клапанов R401, R402 3/4", сертифицированных Keypmark.

P12AX004: для клапанов R356, R357, R358, R304T, R437, R437N, R440N.

P12AX005: для клапанов R415, R435.



## P22B-1

КОД	РАЗМЕР	ЦЕНА, €	□	⊞
P22BY007	3/8" - 1/2"	1,17	1	-
P22BY008	3/4" - 1"	1,74	10	100
P22BY009	1 1/4"	1,95	10	100

Маховик-рукоятка для ручных клапанов R5A, R6A, R25A, R27A.



## T450C

КОД	РАЗМЕР	ЦЕНА, €	□	⊞
T450CX012	3/8" - 1/2"	6,73	10	100

Глянцевый хромированный маховик.



## T22C

КОД	РАЗМЕР	ЦЕНА, €	□	⊞
T22CX007	3/8" - 1/2"	3,92	1	-

Глянцевый хромированный маховик для ручной регулировки.



## T26C

КОД	РАЗМЕР	ЦЕНА, €	□	⊞
T26CX003	1/2"	7,21	1	-

Глянцевый хромированный колпачок (T29, T31C).



## T18C

КОД	РАЗМЕР	ЦЕНА, €	□	⊞
T18CX003	3/4" x 1/2"	5,75	1	-

Глянцевая хромированная гайка.



## P15TG

КОД	РАЗМЕР	ЦЕНА, €	□	⊞
P15TGX002	3/8"	4,33	1	-
P15TGX003	1/2" x 3/8"	4,73	1	-
P15TGX004	1/2"	4,92	1	-

Хромированный отвод с уплотнительным кольцом и накидной гайкой.



## P18L

### ХРОМИРОВАННЫЙ

КОД	РАЗМЕР	ЦЕНА, €	□	⊞
P18LX002	5/8" x 3/8"	1,28	1	-
P18LX003	3/4" x 1/2"	1,44	1	-
P18LX004	1" x 3/4"	2,80	1	-
P18LX005	1 1/4" x 1"	3,44	1	-
P18LX006	1 1/2" x 1 1/4"	4,86	1	-
P18LX013	R437 - R440	2,01	1	-
P18LX023	R356 - R357 - R358	1,63	1	-

### НЕХРОМИРОВАННЫЙ

КОД	РАЗМЕР	ЦЕНА, €	□	⊞
P18LY002	5/8" x 3/8"	1,23	100	1000
P18LY003	3/4" x 1/2"	1,37	50	500
P18LY004	1" x 3/4"	2,64	50	500
P18LY005	1 1/4" x 1"	3,21	25	250
P18LY006	1 1/2" x 1 1/4"	4,91	1	100
P18LY033	3/4" для R37 1/2"	2,35	50	500
P18LY034	1" для R37 3/4"	3,44	50	500
P18LY042	5/8" DIN	1,23	1	-
P18LY043	3/4" DIN	1,37	1	-
P18LY044	1" DIN	2,47	1	-

Гайка для прямых фитингов.



## P26A

### НЕХРОМИРОВАННЫЙ

КОД	РАЗМЕР	ЦЕНА, €	□	⊞
P26AX004	3/4"	1,57	1	-
P26AX005	1"	3,21	1	-
P26AX006	1 1/4"	4,05	1	-

### ХРОМИРОВАННЫЙ

КОД	РАЗМЕР	ЦЕНА, €	□	⊞
P26PY012	3/8"	0,77	50	500
P26PY013	1/2"	0,80	50	500

Хромированный колпачок для R14A, R15A, R29A, R31A.



## P15

КОД	РАЗМЕР	ЦЕНА, €	□	⊞
P15Y002	3/8"	1,63	1	-
P15Y003	1/2"	1,53	1	-
P15Y004	3/4"	2,64	1	-
P15Y005	1"	4,64	1	-
P15Y006	1 1/4"	6,96	1	-

Отвод нехромированный.



## P15-2

КОД	РАЗМЕР	ЦЕНА, €	□	⊞
P15X002	3/8"	1,68	1	-
P15X003	1/2"	1,63	1	-
P15X004	3/4" *	2,80	1	-
P15X005	1" *	4,86	1	-
P15X006	1 1/4" *	7,30	1	-

Отвод хромированный.



## P16-1

КОД	РАЗМЕР	ЦЕНА, €	□	⊞
<b>P16Y001</b>	-	0,83	1	-

Разделитель потока для R356B1, R356M1, R357B1, R357M1, R358B1, R358M1.



## P16-2

КОД	РАЗМЕР	ЦЕНА, €	□	⊞
<b>P16Y002</b>	-	1,10	1	-

Разделитель потока для R356B, R356M, R357B, R357M, R358B, R358M.



## P16-3

КОД	РАЗМЕР	ЦЕНА, €	□	⊞
<b>P16Y003</b>	-	0,83	1	-

Разделитель потока для R440 и R437.



## R450TG

КОД	РАЗМЕР	ЦЕНА, €	□	⊞
<b>R450X012</b>	-	1,87	1	-
<b>R450X016</b>	-	1,68	1	-

Микрометрический маховик для термостатических клапанов серии GIACOTECH.

